

PANKA LED PANEL

EN Dimensions

CZ Rozměry

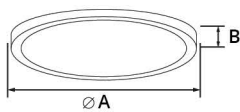

Panel / mm	∅ A (mm)	B (mm)
Panka 18	230	25
Panka 24	300	25
Panka 30	400	25
Panka 40	500	27
Panka 50	600	27

EN Wattage and lumens

CZ Wataž a lumeny

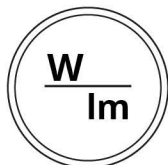

	W	lm
Panka 18	18	1860
Panka 24	24	2520
Panka 30	30	3480
Panka 40	40	4350
Panka 50	50	5480

EN CCT settings

CZ CCT nastavení

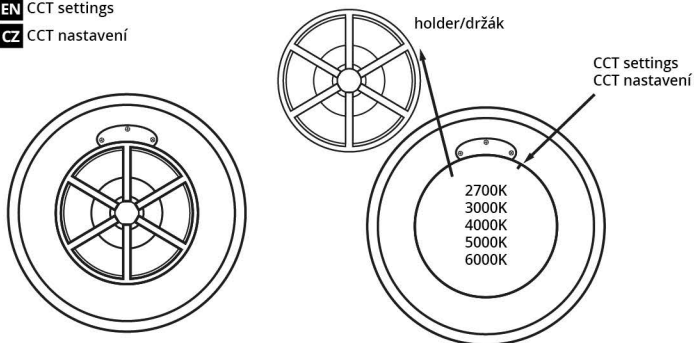

EN IP rating

CZ Stupeň krytí - IP

IP42

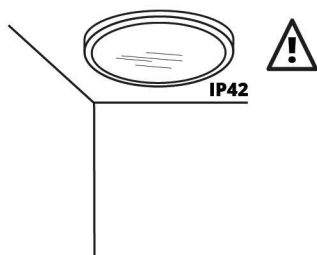

WARNING / UPOZORNĚNÍ

EN Installation can be carried out by a qualified person only

DE Montage darf nur qualifizierte Person durchführen

CZ Instalaci smí provádět pouze odborně způsobilá osoba

SK Montáž môže vykonávať iba kvalifikovaná osoba

HU A szerelést megfelelő szakképzettséggel rendelkező személynek kell végeznie

PL Montażu dokonywać może tylko wykwalifikowana osoba

Installation guide / Montážní návod

EN

1. All handling with the luminaire must be carried out only when the luminaire is disconnected from the mains.

2. Fix the holder into the ceiling.

3. Connect cables.

4. Attach the luminaire to the ceiling holder.

5. Turn on the switch of the mains.

CZ

1. Veškerou manipulaci se svítidlem provádět pouze při odpojeném napájení ze sítě.

2. Připevněte držák světla ke stropu.

3. Připojte přívodní kabel.

4. Otočením upevněte svítidlo do držáku na stropě.

5. Zapněte přívod napájení.

1

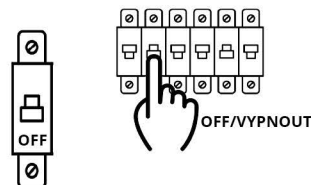

2

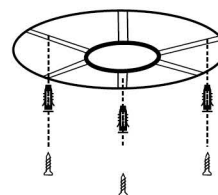

3

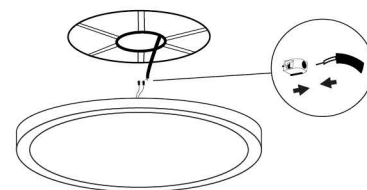

4

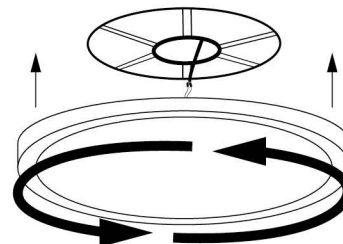

5

